

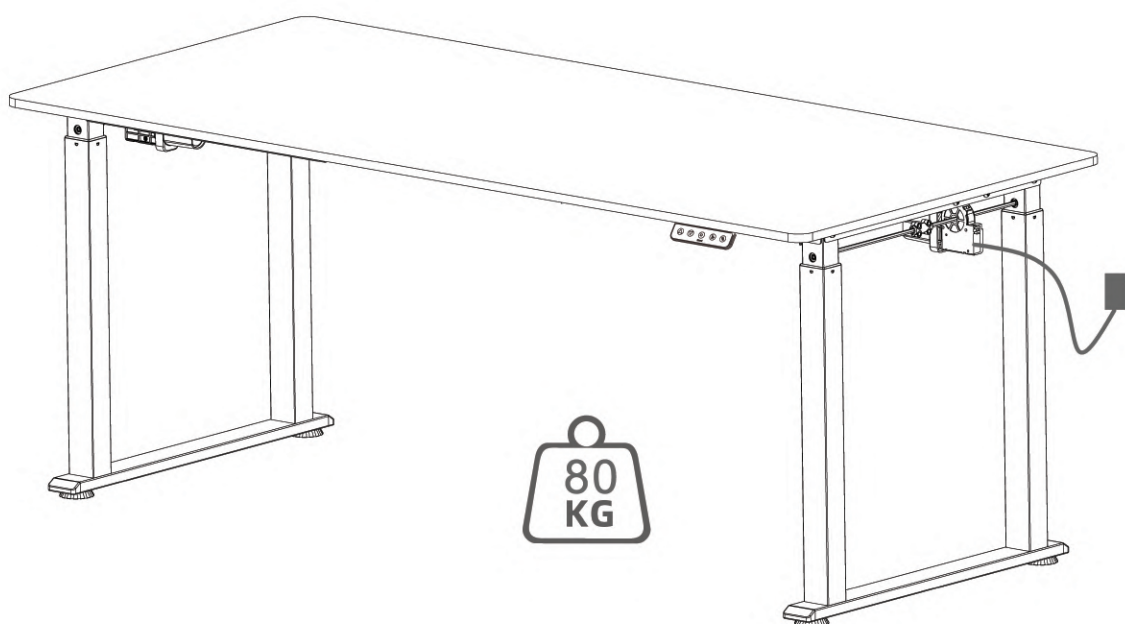

ULTRADESK[®]

UPLIFT







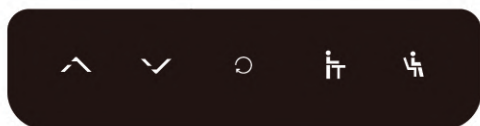

POZNÁMKY:

1. Provozní napětí: AC100~240V, frekvence 50/60HZ.
2. Provozní teplota: -10~40°C.
3. Před použitím prosím zkontrolujte, zda jsou všechna elektrická vedení plně připojena a pevná.
4. Před použitím zkontrolujte okolní prostředí a ujistěte se, že nad nebo pod stolem nejsou žádné překážky.
5. Tento výrobek není vhodný pro použití dětí bez dozoru dospělé osoby.
6. V žádném případě nepoužívejte pokud jsou některé kabely (elektrické části) poškozeny.
7. Výrobek není vhodný pro použití při přesunu nebo pohybu. Pokud jej musíte přesunout, zabraňte jeho poškození tím, že ho vypnete a odpojíte všechny kabely.
8. Je zcela normální, že dochází k mírnému chvění, když se stůl začne zvedat nebo klesat.
Toto nemá vliv na životnost stolu.





NASTAVENÍ VÝŠKY



Ovládání pomocí tlačítek nahoru a dolů

- ◆ Po stisknutí tlačítka  se pracovní plocha začne zvedat, dokud nedosáhne nejvyšší výšky.
- ◆ Po stisknutí tlačítka  se pracovní plocha spustí dolů, dokud nedosáhne nejnižší výšky.
- ◆ Stisknutím  nebo  změňte výšku pracovní plochy.
- ◆ Stiskněte a podržte  po dobu 3s, a když je tlačítko uvolněno, automaticky dosáhne stůl nejvyšší možné výšky a lze jej zastavit v polovině stisknutím libovolného tlačítka.
- ◆ Stiskněte a podržte  po dobu 3s, a když je tlačítko uvolněno, automaticky dosáhne stůl nejnižší možné výšky a lze jej zastavit v polovině stisknutím libovolného tlačítka.

Ukládání do paměti

- ◆ Stiskněte a podržte  po dobu 5s, a poloha ve stoje se uloží.
- ◆ Stiskněte a podržte  po dobu 5s, a poloha vsedě se uloží.
- ◆ Stiskněte tlačítko  pracovní plocha se automaticky přizpůsobí výšce pozice v paměti a lze ji zastavit v polovině stisknutím libovolného tlačítka.
- ◆ Stiskněte tlačítko  pracovní plocha se automaticky přizpůsobí výšce pozice v paměti a lze ji zastavit v polovině stisknutím libovolného tlačítka.

Resetování stolu

- ◆ Stiskněte a podržte  po dobu 5s, pro aktivaci procesu resetování. Stůl se automaticky na 5 sekund spustí do nejnižší polohy, poté se zvedne do standardní polohy a zastaví se – proces instalace je dokončen.

Po dokončení montáže nejprve aktivujte proces resetování.