

ULTRADESK[®]

LEVEL



NÁVOD NA ZOSTAVENIE

Upozornenie:

1. Dodržiavajte bezpečnostné pravidlá pri zaobchádzaní s elektrinou, deti by tento produkt mali používať pod dohľadom dospeljej osoby
2. Skôr ako zapnete produkt, uistite sa prosím, že okolo stola nie sú žiadne prekážky.
3. Stôl smie byť použitý len na domáce a kancelárske účely. Nepoužívajte ho pre iné účely.

Diely stola

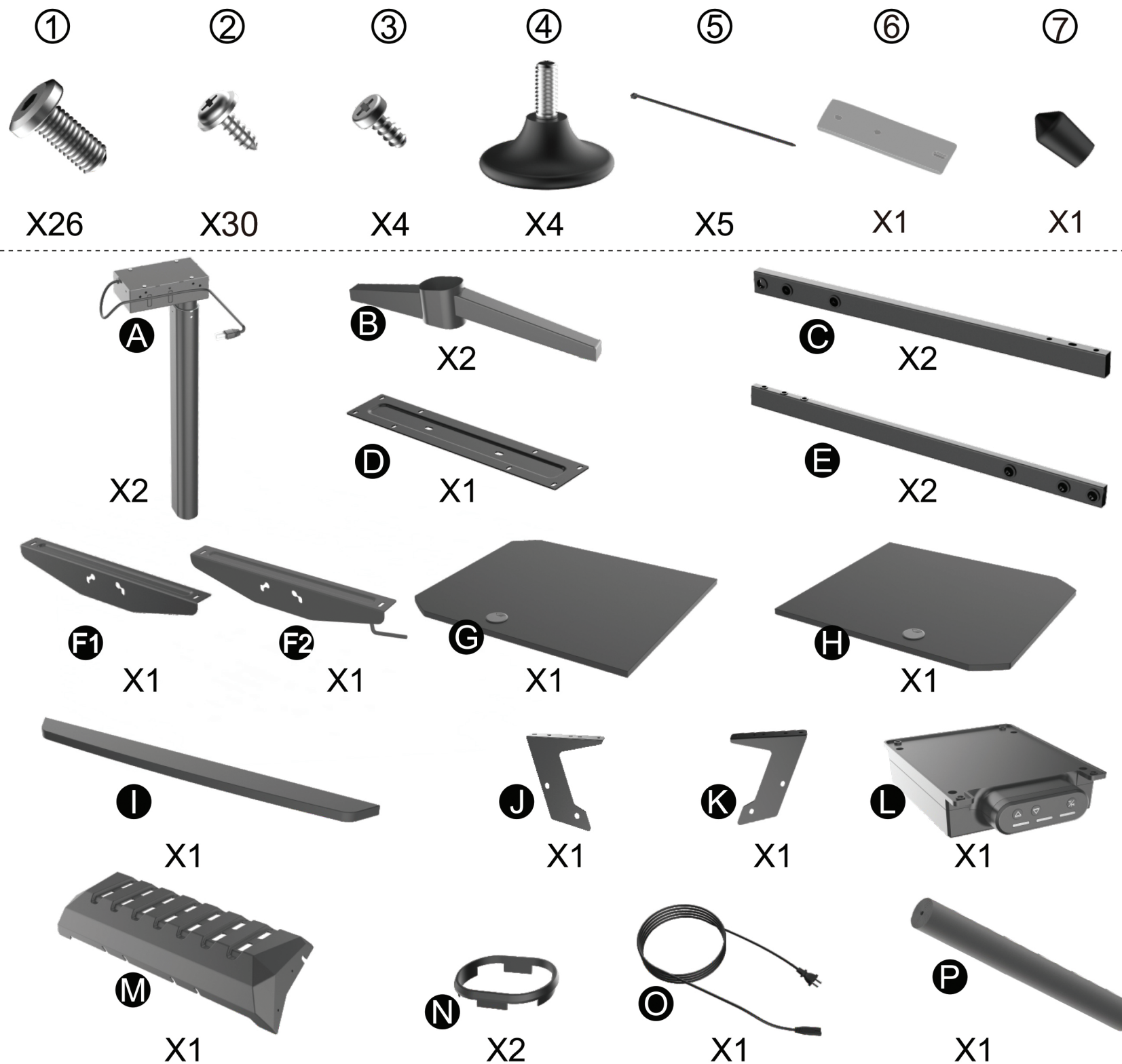

Krok 1

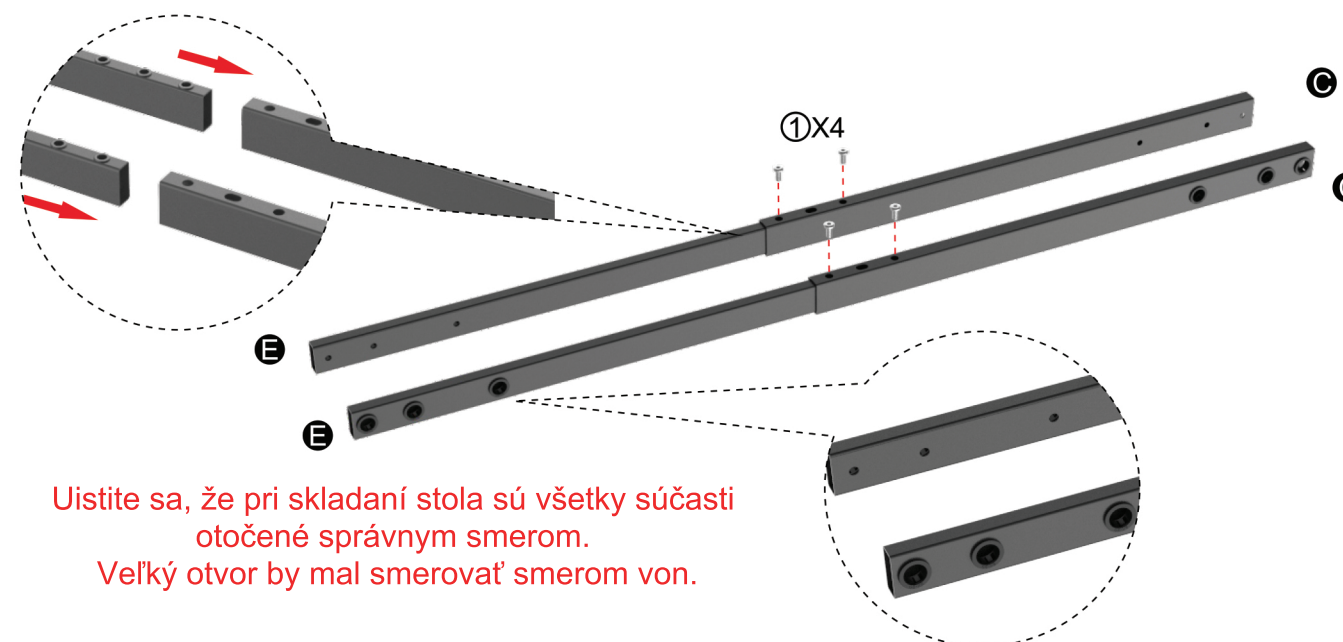

Krok 2

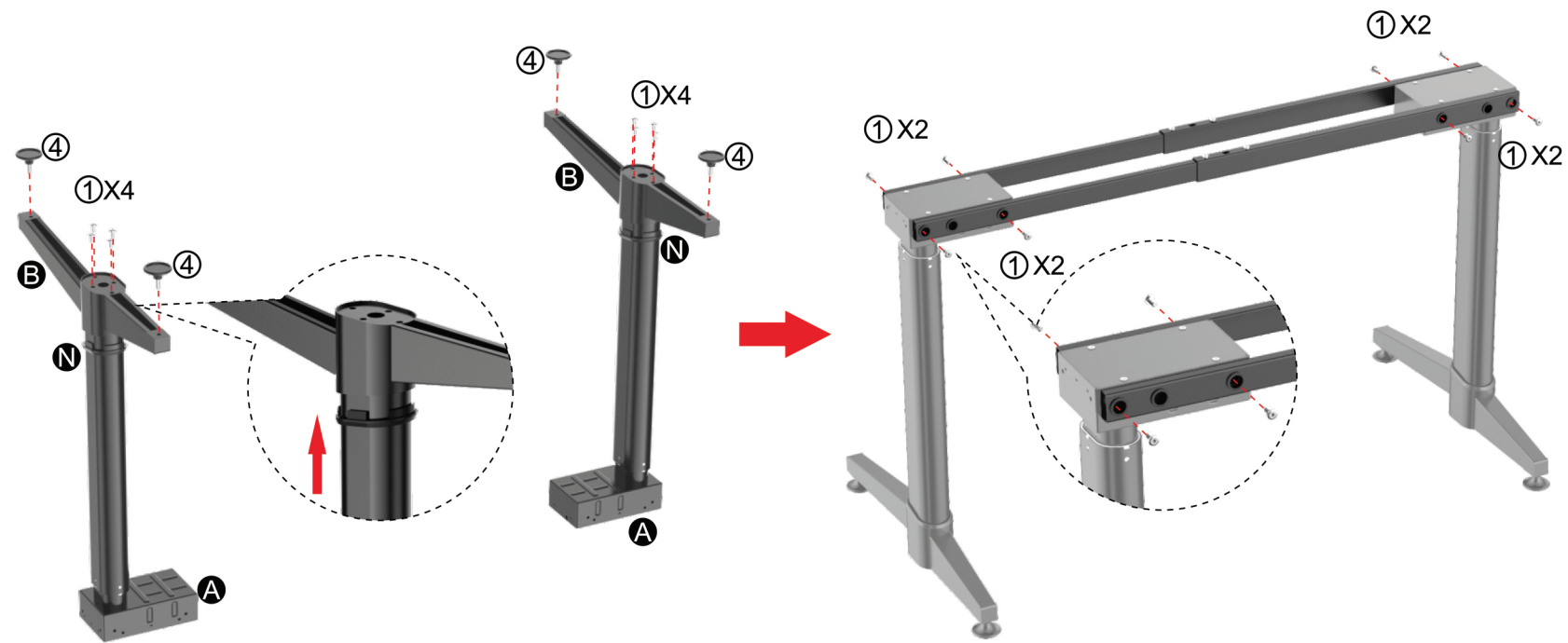

Krok 3

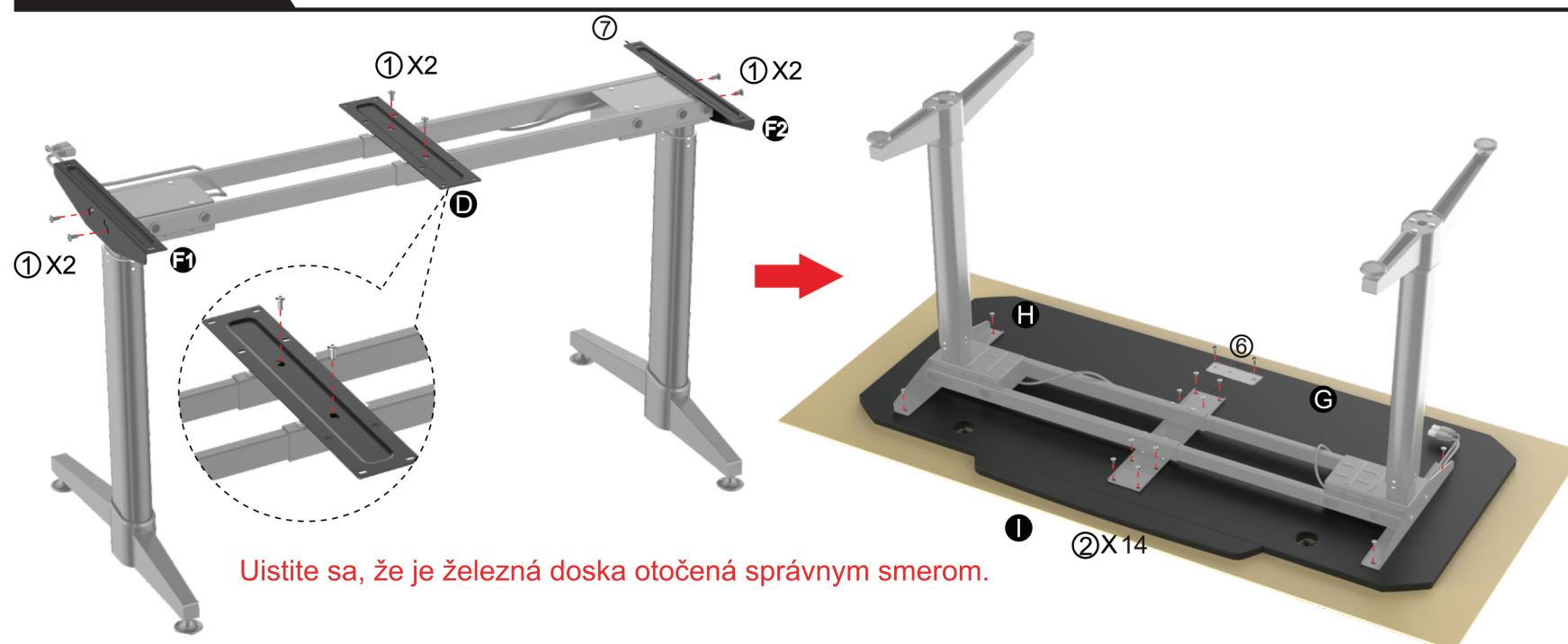

Krok 4

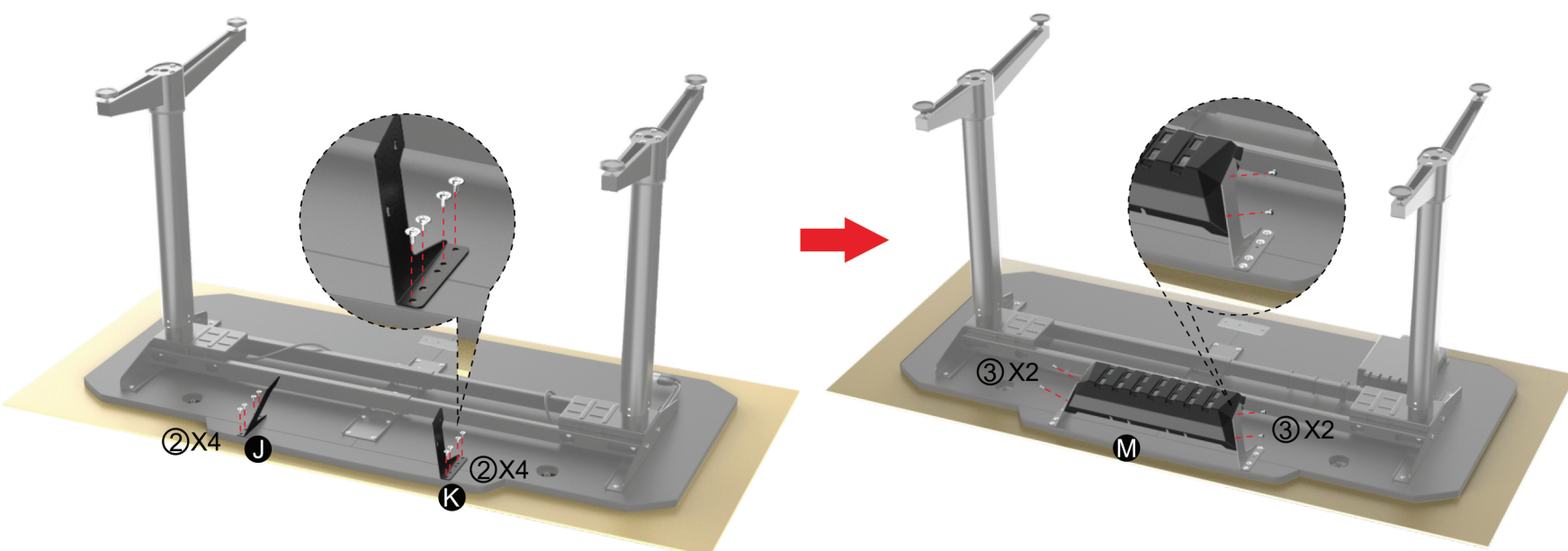

Krok 5





Nastavenie

1. Nastavenie výšky produktu.



① Stlačte , RGB1 začne svietiť zeleno a doska stola zvýši svoju výšku.



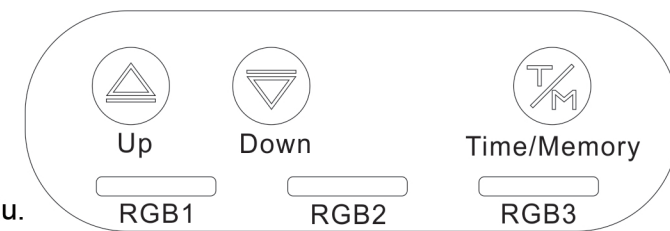



Ak podržíte  po dobu viac ako 3 sekundy, zelené svetlo začne blikať a doska stola sa automaticky nastaví podľa najvyššieho užívateľom nastaveného bodu.

② Stlačte , RGB2 začne svietiť zeleno a doska stola zníži svoju výšku. Ak podržíte  po dobu dlhšiu ako 3 sekundy, zelené svetlo začne blikať a doska stola sa automaticky nastaví podľa najnižšieho užívateľom nastaveného bodu.



2. Užívateľské nastavenie výšky.

① Po nastavení určitej výšky stlačte a podržte po dobu dlhšiu ako 3 sekundy . RGB3 začne svietiť zeleno a potom stlačte buď  alebo  RGB 3 zabliká 5-krát a potom prestane, čo indikuje, že nastavenie bolo uložené do pamäte.



② Použitím kombinácií tlačidiel " + " a " + " si stôl dokáže zapamätať 2 nastavenia výšky. Prvé nastavenie je najvyšší užívateľom nastavený bod a druhé nastavenie je najnižší užívateľom nastavený bod. Podržaním tlačidla  po dobu dlhšiu ako 3 sekundy prejdete na najvyšší užívateľom nastavený bod. Podržaním tlačidla  po dobu dlhšiu ako 3 sekundy prejdete na najnižší užívateľom nastavený bod.

3. Nastavenie časovača.

① Ak RGB3 svieti bielym svetlom, znamená to, že časovač je nastavený na 30 minút. Modrá farba svetla znamená, že je časovač nastavený na 45 minút. Tmavo modrá farba svetla znamená, že je časovač nastavený na 60 minút. Vypnuté svetlo znamená, že časovač nie je použitý.

② Po ukončení časovača budú RGB1+RGB2+RGB3 svetliá blikať zeleno ako upozornenie, že uplynul nastavený čas. Stlačte akékoľvek tlačidlo na ukončenie upozornenia.

4. Resetovanie a riešenie problémov.

① Po zostavení nového stola stlačte dohromady  a  počas 7 sekúnd. Keď RGB1 a RGB2 začnú blikať zeleno, pusťte tlačidlá a stôl automaticky zvýši a potom zníži svoju výšku. Po tejto automatickej operácii je stôl pripravený pre bežné používanie.

② V prípade, že stôl nepracuje správne, alebo keď RGB1+RGB2 blikať červeno/fialovo/žlto, uistite sa, že sú všetky káble správne zapojené, prípadne vyskúšajte konektory odpojiť a znova zapojiť.

③ Ak splnenie druhého kroku nepomohlo, vyskúšajte hneď po 2. kroku stlačiť a pridržať  počas 7 sekúnd. Akonáhle RGB1 a RGB2 začnú blikať zeleno, pusťte tlačidlo. Stôl vykoná kontrolu a pokúsi sa vyriešiť prípadné závady. Potom by mal byť stôl v poriadku a pripravený na použitie.